



Guía de instalación rápida

X3-MEGA G2 20 kW-60 kW

II

Montaje del inversor en la pared

- Utilice el soporte como plantilla para marcar la posición de los agujeros con un nivel y un marcador.

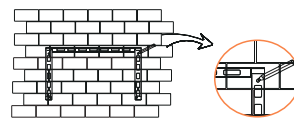

1

- Perfore los cuatro agujeros con una broca $\varnothing 12$.
- Profundidad: al menos 65 mm.

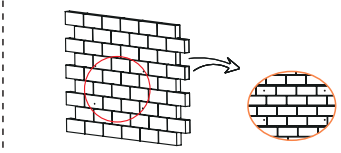

2

- Martille el perno de expansión M8x80 en cuatro agujeros.
- Atornille la tuerca firmemente con una llave de tubo.

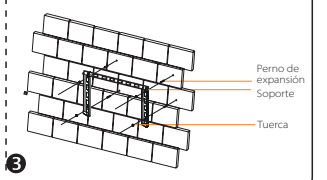

3

*Nota: los tornillos utilizados para la instalación en la pared no están en la caja de accesorios. Por favor, prepárelos con antelación.

- Levante el inversor.
- Hay dos métodos disponibles mediante dos instaladores o un anillo de elevación.

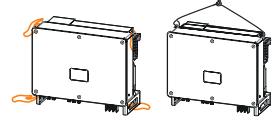

4

- Cuélguelo en el soporte.

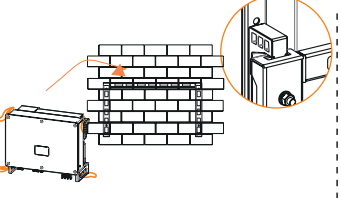

5

- Fijelo en el soporte con tornillos M8.

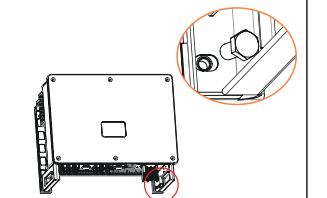

6

III

Montaje del inversor en el soporte

- Utilice un soporte como plantilla para marcar la posición de los agujeros con un nivel y un marcador.

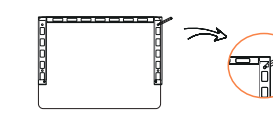

1

- Perfore los cuatro agujeros con una broca $\varnothing 10$.

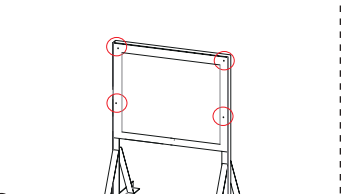

2

- Atornille el tornillo correspondientes en los agujeros.
- Apriete la tuerca firmemente con la correspondiente llave de tubo.

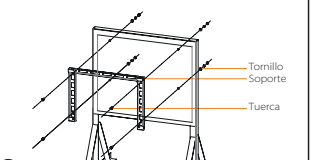

3

*Nota: los tornillos utilizados para la instalación de pie no están en la caja de accesorios. Por favor, prepárelos con antelación.

- Levante el inversor.
- Hay dos métodos disponibles por cuatro instaladores o levantando el lado derecho.

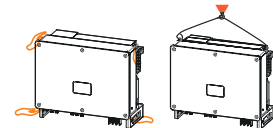

4

- Cuélguelo en el soporte.

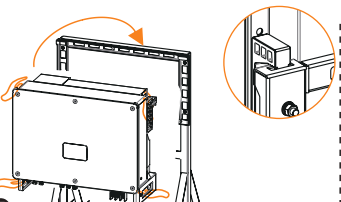

5

- Fijelo en el soporte con tornillos M8.

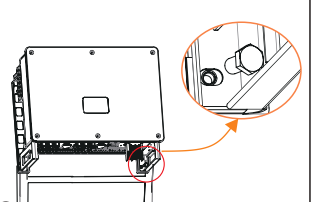

6

IV

Conexión a tierra

- Pele el aislamiento del cable de tierra.
- Seleccione el terminal de cobre OT.

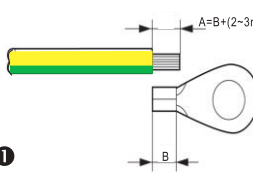

1

- Tire del tubo termorretráctil sobre el cable de tierra.
- La tubería debe estar por debajo de la sección de cable pelado.

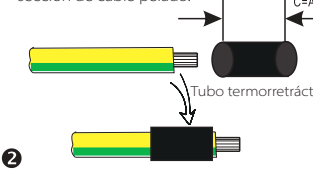

2

- Inserte la sección pelada en el terminal OT.
- Y engarce con la herramienta crimpadora.

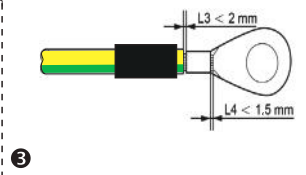

3

- Tire del tubo termorretráctil en la sección crimpada del terminal de ojo.
Utilice un soplador de aire caliente para encogerlo de modo que estén en contacto firme con el terminal de ojo.

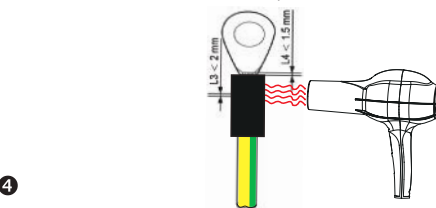

4

- Conecte el cable de conexión a tierra al punto de conexión a tierra del inversor.
- Apriételo con un par de 10-12 Nm.

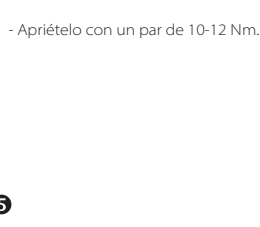

5

V

Conexión a la red

- Desmonte el escudo protector de CA.

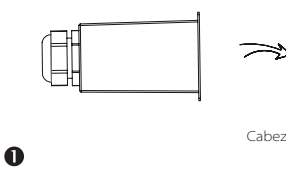

1

M50X1,5 (26-32)
M50X1,5 (20-26)
M50X1,5 (16-20)



*Nota: seleccione el anillo de sellado de goma correspondiente de acuerdo con el tamaño del cable. La parte negra ya no se utilizará.

- Pele el aislamiento del cable CA de 35-50 mm².
L1/L2/L3: 70 ±5, N/PE: 100 ±5
- Seleccione el terminal de cobre OT.

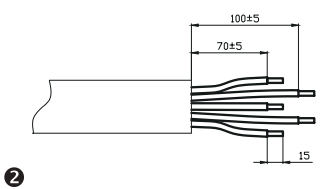

2

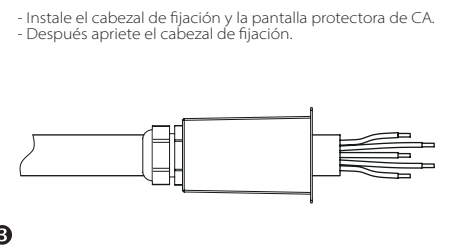

3

*Nota: la "Rejilla Delta" en "Ajuste" - "Protección de la Rejilla" - "Selección de función" está ajustada como "Activar" por defecto. En esta condición, no es necesario conectar el cable neutro. Por favor, ajuste "Red Delta" en "Desactivar" antes de conectar el cable neutro para el inversor.

- Tire del tubo termorretráctil sobre el cable de CA.

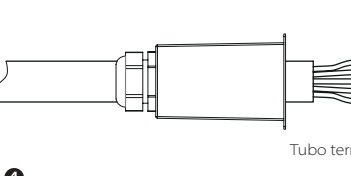

4

- Introduzca la sección pelada en el terminal de ojo y crímpela con la herramienta crimpadora.
- Tire del tubo termorretráctil en la sección crimpada del terminal de ojo.
- Utilice un soplador de aire caliente para encogerlo de modo que estén en contacto firme con el terminal de ojo.

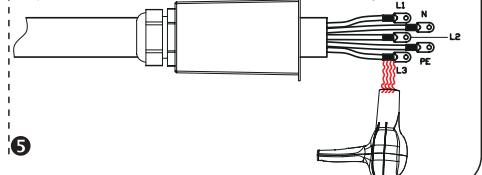

5

- Desmonte los cinco tornillos y conecte el cable de CA a los terminales de CA correspondientes con un destornillador en cruz.
- Apriete la tuerca con un par de apriete de 6 Nm.

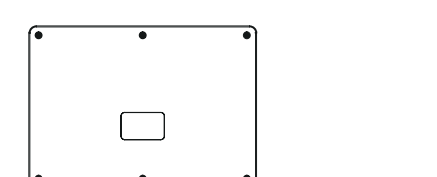

6

- Afloje el cabezal de fijación y fije la pantalla protectora de CA con un destornillador en cruz.
- Atornille los tornillos en el sentido de las agujas del reloj para fijarlo con 1 Nm.
- Apriete de nuevo el cabezal de fijación.



7

VI

Conexión FV

- Desmonte el contactor de CC.



1

- Pele el aislamiento del cable fotovoltaico.
6 mm
Tamaño del cable: 4-6 mm²

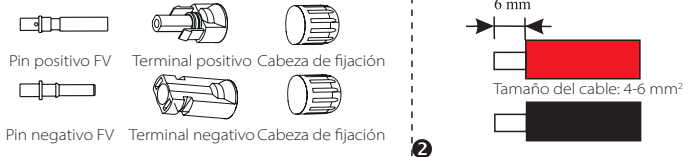

2

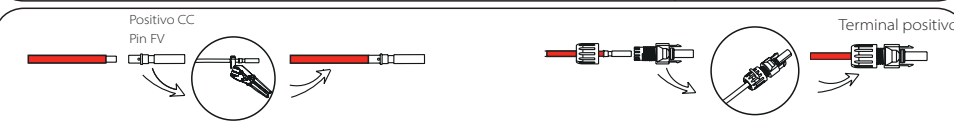

3



4

- Conecte el cable FV al puerto FV correspondiente.

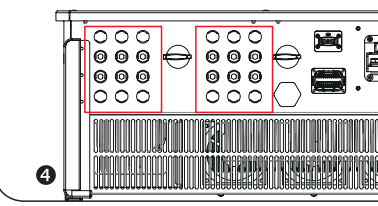

5

- Seleccione un par trenzado de 0,5-0,75 mm² y pele el aislamiento de comunicación de 20 pines.
- Introduzca el terminal aislado del cable en el extremo del mismo (ENY0512 terminal de nylon para conductor de 0,5 mm²/22 AWG. ENY7512 terminal de nylon para conductor de 0,75 mm²/20 AWG.
- Abrazadera con terminales a presión.

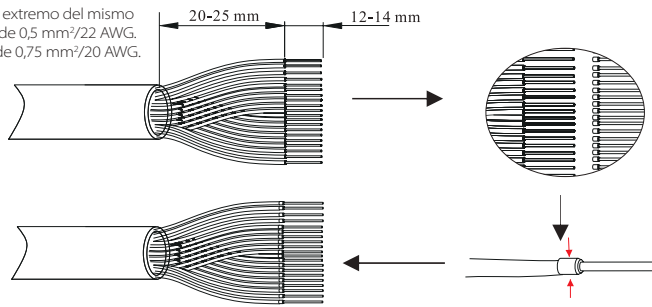

1

- Desmonte el terminal de comunicación.
- Coloque la tuerca, la garra, el cuerpo de la junta, el anillo de la junta y el cuerpo en el cable.

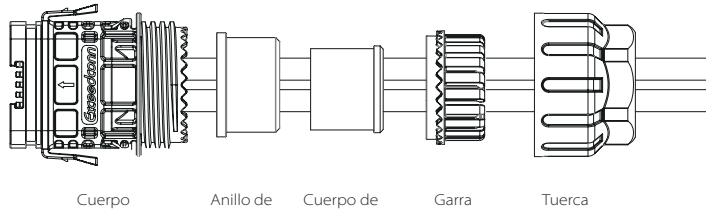

2

- Introduzca el terminal tipo tubo en la carcasa según la etiqueta.
- Empuje la carcasa introducida en el cuerpo; oír un "clic", si está correctamente introducida.
- Consulte la siguiente tabla para obtener más detalles sobre la definición de los pines correspondientes.

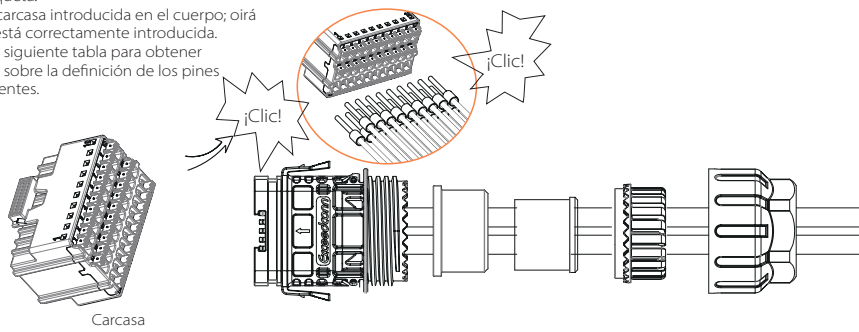

3

Puesto	Pin	Definición	Comentario
RS-485-1	1	RS485A IN+	Red RS485 del inversor o conectar el colector de datos
	2	RS485B IN-	
	3	GND	
	4	RS485A OUT+	
	5	RS485B OUT-	
	6	GND	
RS-485-2	7	RS485A METER	Conexión del contador RS485 u otros dispositivos
	8	RS485B METER	
	9	+5V	
	10	GND	
DRM	11	DRM1/5	Reservado para DRM
	12	DRM2/6	
	13	DRM3/7	
	14	DRM4/8	
	15	RG/0	
	16	CL/0	
DI	21	Digital IN+	Señal digital de entrada
	22	Digital IN-	
DO	29	Digital OUT+	Señal digital de salida
	30	Digital OUT-	

- Empuje el cuerpo de la junta en el anillo de la junta, luego empuje la garra en el sentido de las agujas del reloj apriete la tuerca con un par de 8+/-2 N-m.
- Mantenga pulsados los botones de ambos lados y luego conéctelo al puerto de comunicación del inversor.

Oír un "clic" si está correctamente conectado.

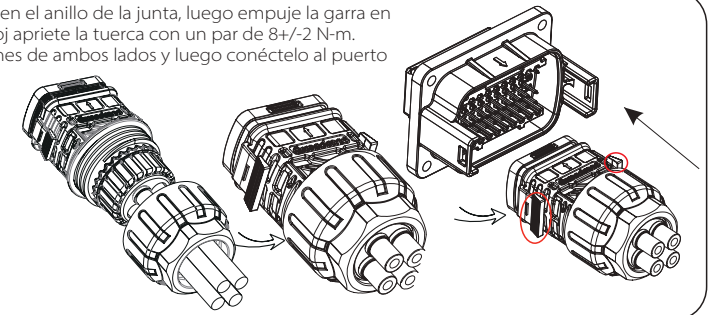

4

SolaX Cloud es una aplicación que puede comunicarse con el inversor a través de WiFi/LAN/4G. WiFi/LAN/4G. Puede realizar la consulta de alarmas, la configuración de parámetros, el mantenimiento diario y otras funciones. Se trata de una cómoda plataforma de mantenimiento.

Conecte el dongle en el puerto "USB" de la parte inferior del inversor. Después de encender el lado de CC o de CA, se puede conectar la APP y el inversor. Consulte el manual correspondiente para más detalles.

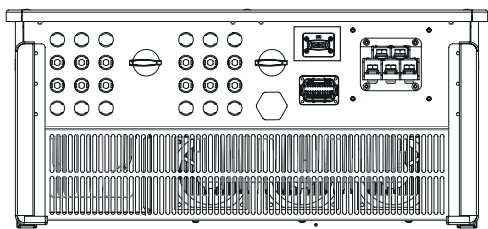

➤ Conexión WiFi

El dongle WiFi de bolsillo SolaX se conecta a una red local a menos de 50 m de la instalación para permitir el acceso a la plataforma de monitorización SolaX Cloud.

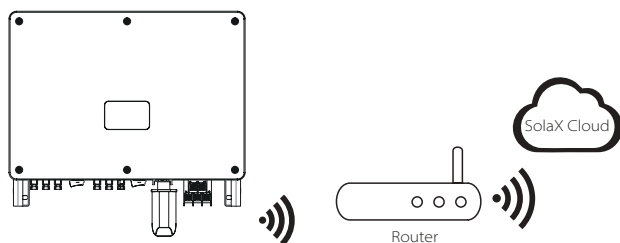

➤ Conexión LAN

Si la WiFi no es adecuada, el Pocket LAN permite a los usuarios conectarse a la red mediante un cable ethernet. Ethernet permite una conexión mucho más estable y con menos interferencias.

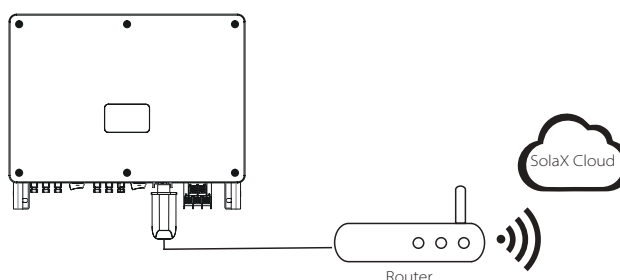

➤ Conexión 4G

El dongle SolaX Pocket 4G le permite utilizar una conexión 4G para supervisar su sistema sin la opción de conectarse a una red local. (Este producto no está disponible en el Reino Unido).

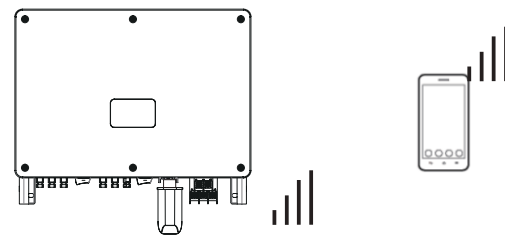

➤ Ajuste básico y ajuste avanzado

La configuración básica permite ajustar la hora, la fecha y el idioma.

Los ajustes avanzados pueden establecer "Safety", "System Switch", "PVConnection", "Active Power Control", "Export Control", "Reactive Power Control", "Grid Voltage Parameters", "Grid Frequency Parameters", "Grid Through Parameters", "Check Parameters", "Reset", "Communication Parameters" y "New Password".